



# SPOKO RAMP S

DISEÑO Y CONSTRUCCIÓN DE SKATEPARKS

# DISEÑAMOS Y CONSTRUIMOS



Salou, Tarragona

## SPOKO RAMPS

SPOKO RAMPS es una empresa proveniente del sector industrial dedicada al diseño y construcción de skateparks que inicia la actividad en este sector en el año 2005.

Durante estos años hemos realizado más de 270 skateparks, de los cuales más de 100 construidos en hormigón.

La empresa es el resultado de una suma de esfuerzos procedentes de los ámbitos de la arquitectura, el diseño, la industria y la práctica de los deportes de deslizamiento

EXPERIENCIA  
PROFESIONAL



SKATEPARKS  
A MEDIDA



CONSTRUCTORES  
DE SKATEPARKS



# SKATEPARKS DE HORMIGÓN

## SPOKO RAMP

Los skateparks de hormigón se construyen en destino procurando adaptarse al terreno, tanto en la forma como en el posible desnivel. Su construcción nos permite disponer de gran variabilidad y flexibilidad en cuanto a formas y acabados de los elementos a incorporar.

Se pueden crear rampas con multitud de ángulos de inclinación, las curvas pueden tener radios variables, formas orgánicas, se pueden combinar diferentes materiales para generar diferentes texturas que ofrecen sensaciones diversas a los usuarios, etc.

En cuanto a los acabados, las posibilidades también son muy diversas: diferentes colores que se pueden aplicar en el hormigón o pintando las zonas no patinables, elementos metálicos diversos, texturas diferentes para rodar o grindar, etc.

EXPERIENCIA  
PROFESIONAL

SKATEPARKS  
A MEDIDA

CONSTRUCTORES  
DE SKATEPARKS





# CONSTRUIMOS SKATEPARKS

**SPOKO**RAMPS

Podemos intervenir en cualquiera de las fases de un proyecto, desde el diseño de parque y la redacción del proyecto hasta la ejecución de la construcción.

También podemos ejecutar proyectos que hayan sido realizados por otros técnicos, o trabajar en colaboración, asesorando a arquitectos municipales u otros para la redacción de proyectos de skateparks.

**Disponemos de experiencia en la intermediación entre usuarios y administraciones.**



# DISEÑOS A MEDIDA

## SPOKORAMPS

Estamos convencidos de que la mejor garantía para la creación de un skatepark es la consulta con sus futuros usuarios desde su fase inicial, la del diseño del parque.

Nos gusta escuchar sus propuestas y sugerencias e intentar conciliarlas con el espacio y presupuesto disponible.

Estamos capacitados para desempeñar nuestra labor de asesoramiento, tanto usuarios como administraciones, aportando ideas, ejemplos, modelos, presupuestos, etc.



# DETALLES CONSTRUCTIVOS

Detalle Quarter

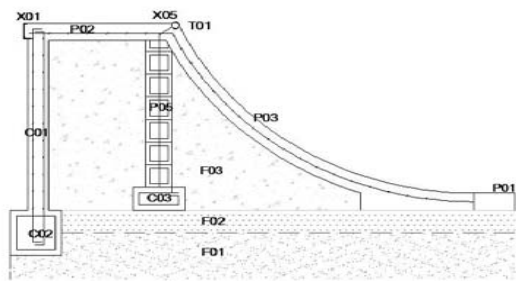

Detalle Duna

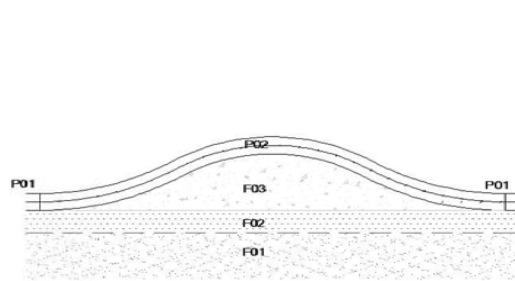

Detalle Rampa

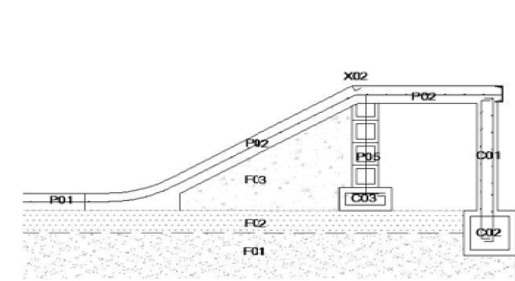



# DETALLES CONSTRUCTIVOS BOWL

Sección BOWL

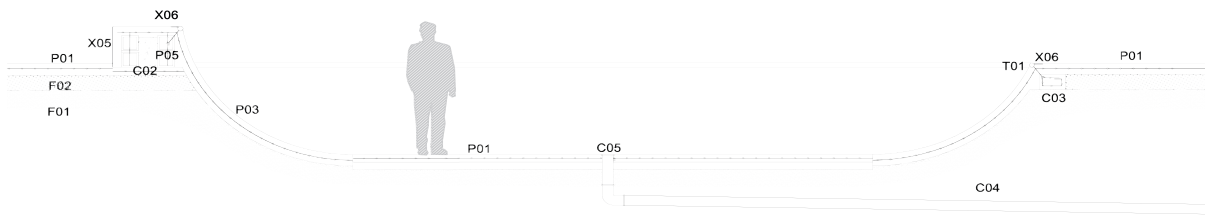

Planta BOWL

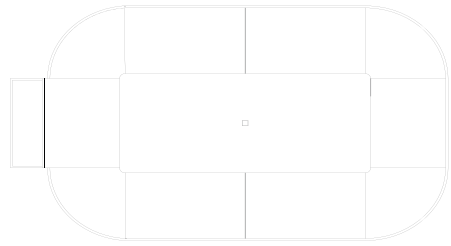

Detalle BOWL

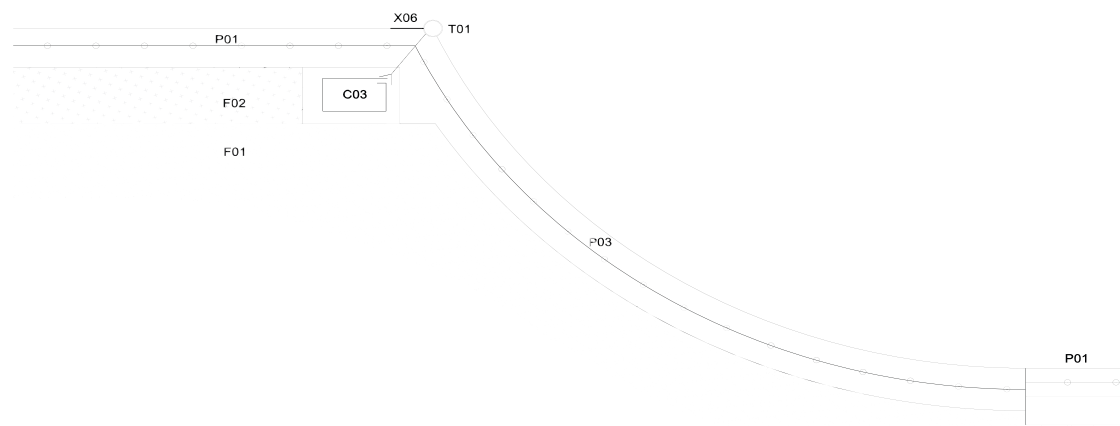

Detalle COPING

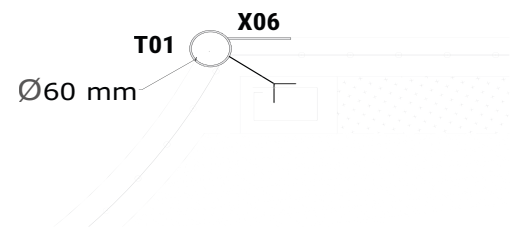

Detalle POOL COPING

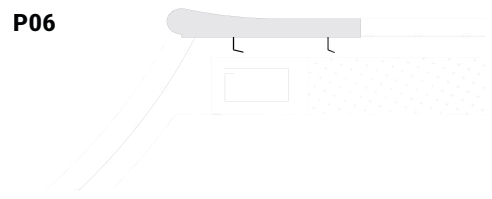

Detalle BOWL EXTENSIÓN

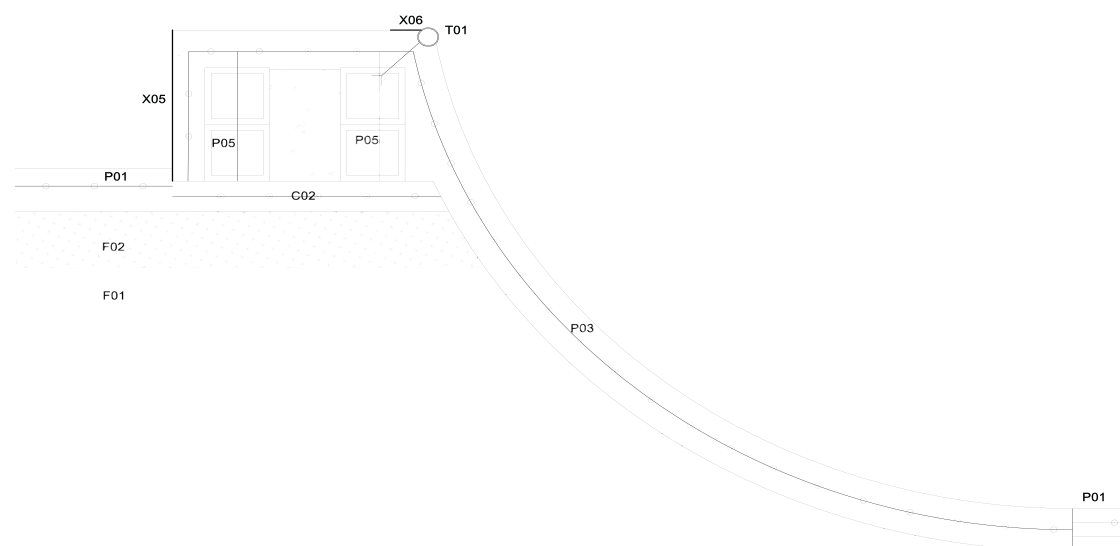

Pool COPING

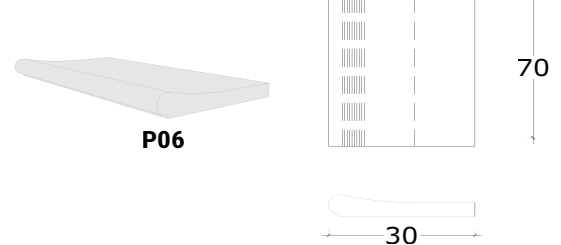

Imbornal INOX

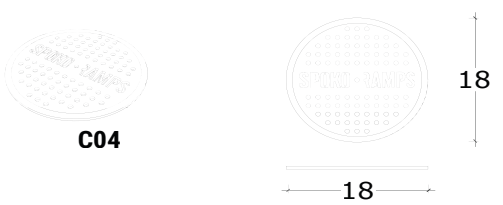

EXPERIENCIA PROFESIONAL  
DESDE 2005  
+270  
SKATEPARKS

SKATEPARKS A MEDIDA

CONSTRUCTORES DE SKATEPARKS



# MEDIOS MATERIALES



## SPOKORAMPS

Disponemos de personal propio integrado en nuestra plantilla para hacer frente a los proyectos de construcción de los skateparks. Nuestra plantilla ha sido muy estable en los últimos años y ha acumulado mucha experiencia en la construcción de skateparks.

También disponemos de medios materiales específicos para desarrollar los trabajos de construcción. Algunas de las herramientas que usamos, como por ejemplo las reglas para crear superficies curvas, las fabricamos a medida en nuestro taller.

Toda la cerrajería de los skateparks la fabricamos en nuestra nave industrial de más de 1800 m<sup>2</sup> en Hospitalet de Llobregat, Barcelona.

**Personal propio con experiencia.**

EXPERIENCIA  
PROFESIONAL



SKATEPARKS  
A MEDIDA



CONSTRUCTORES  
DE SKATEPARKS





# VARIEDAD DE BOWLS



Alp, Girona



## SPOKORAMPS

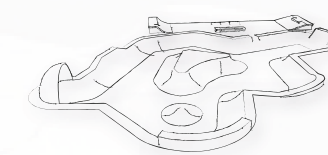
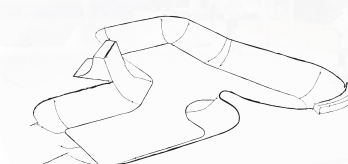
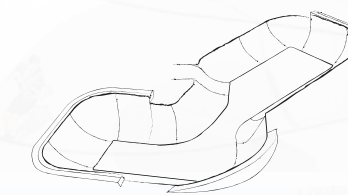

EXPERIENCIA PROFESIONAL



SKATEPARKS A MEDIDA



CONSTRUCTORES DE SKATEPARKS



# BOXES Y HUBBAS

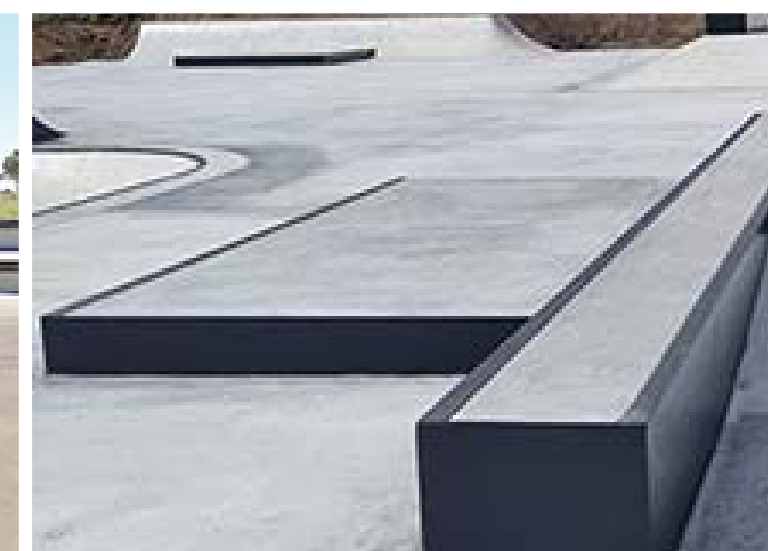

**SPOKORAMPS**

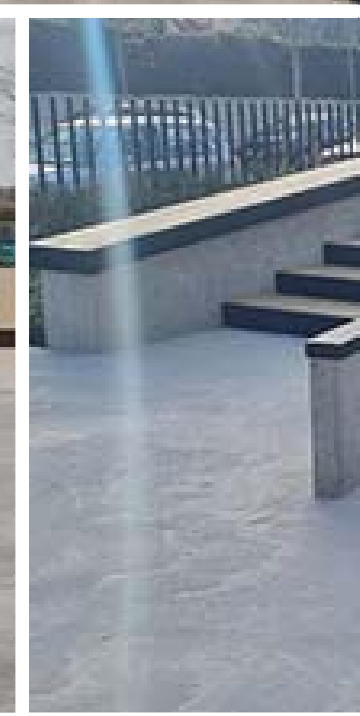
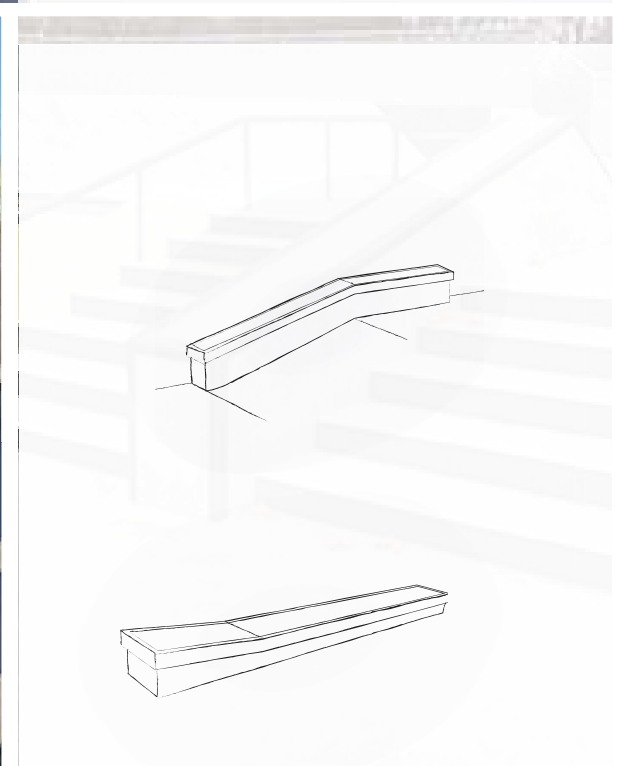

Sant Joan Despí, Barcelona

EXPERIENCIA PROFESIONAL  
DESDE 2005  
**+270**  
SKATEPARKS

SKATEPARKS A MEDIDA

CONSTRUCTORES DE SKATEPARKS



# FUNBOXES Y PIRÁMIDES



Barberà del Vallès, Barcelona

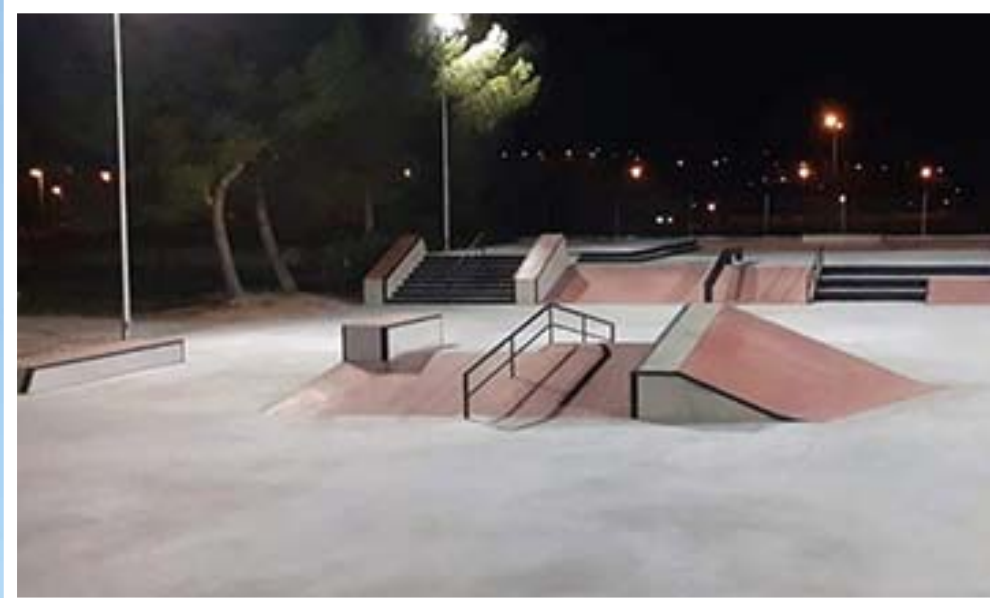

**SPOKO**RAMPS

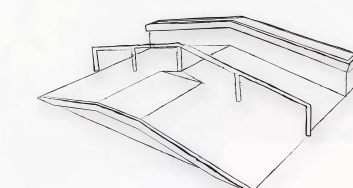
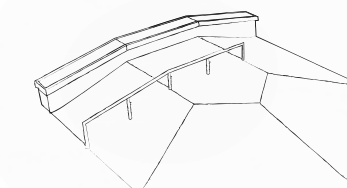
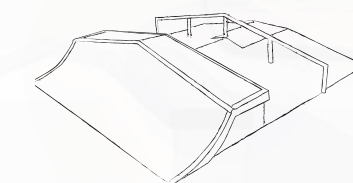

EXPERIENCIA  
PROFESIONAL



SKATEPARKS  
A MEDIDA



CONSTRUCTORES  
DE SKATEPARKS





# PLANTERS Y BARANDILLAS



Utebo, Zaragoza



EXPERIENCIA  
PROFESIONAL  
DESDE 2005  
+270  
SKATEPARKS

SKATEPARKS  
A MEDIDA

CONSTRUCTORES  
DE SKATEPARKS



# RAMPAS Y ESCALERAS



Girona

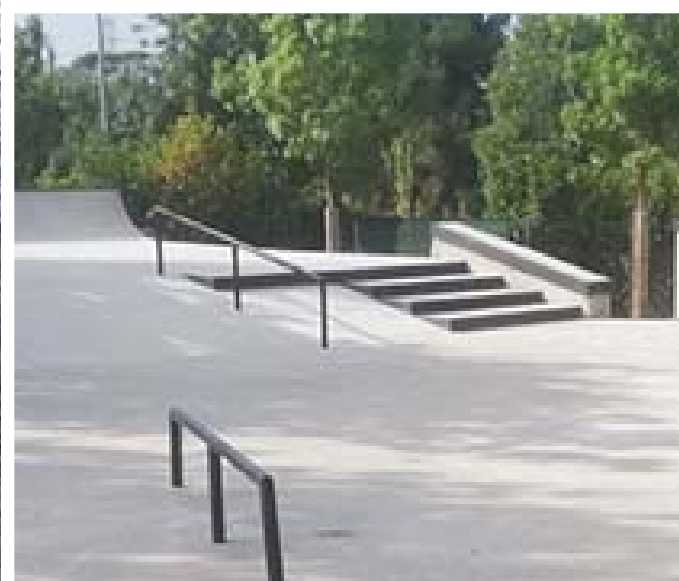

## SPOKORAMPS

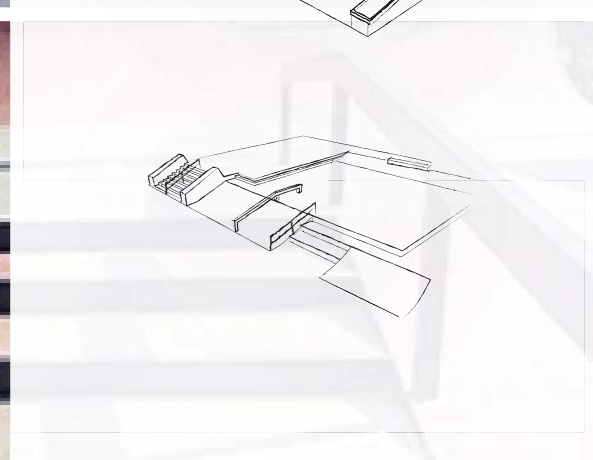
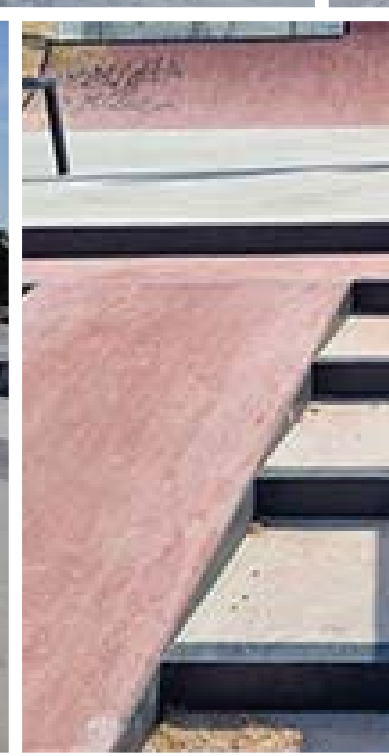
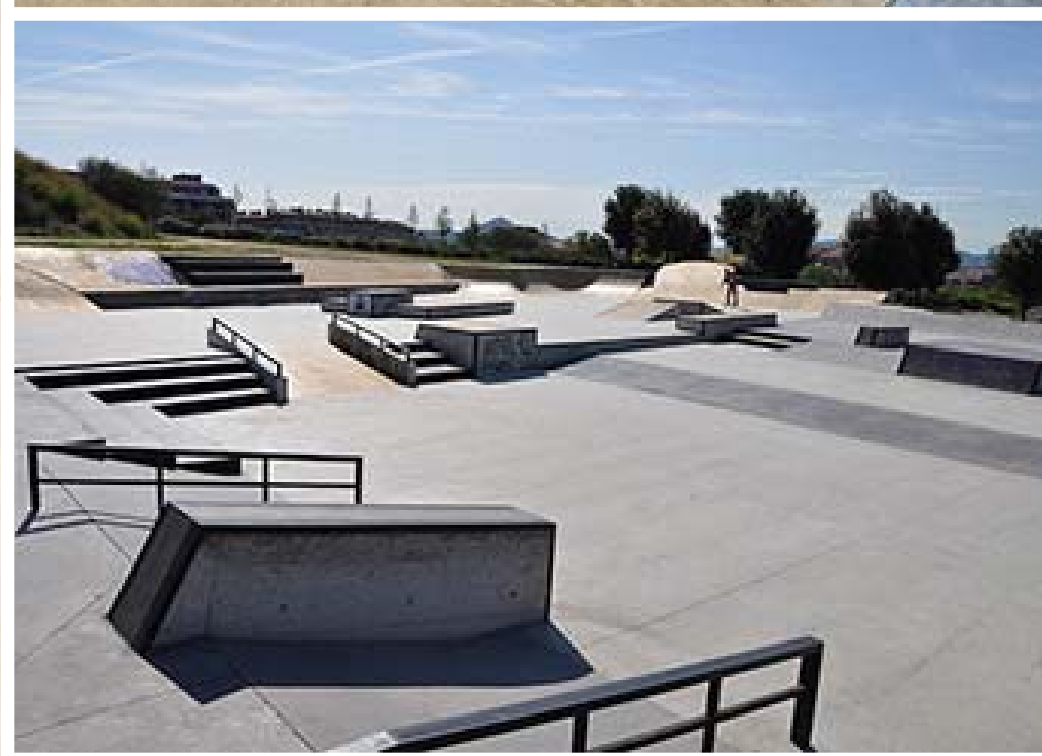
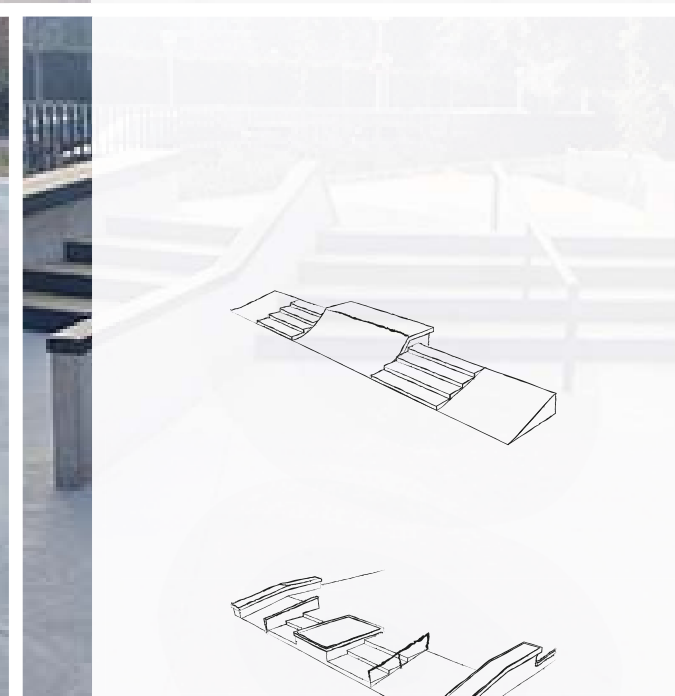

EXPERIENCIA PROFESIONAL



SKATEPARKS A MEDIDA



CONSTRUCTORES DE SKATEPARKS

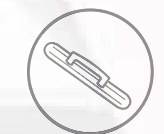



# RAMPAS Y QUARTERS



Gironella, Barcelona



**SPOKO**RAMPS

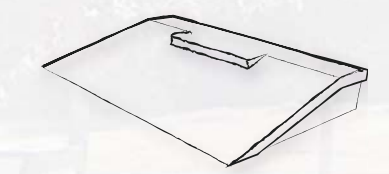
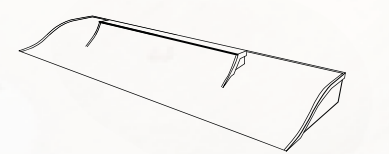

EXPERIENCIA  
PROFESIONAL  
DESDE 2005  
**+270**  
SKATEPARKS

SKATEPARKS  
A MEDIDA

CONSTRUCTORES  
DE SKATEPARKS

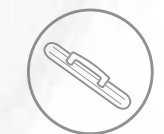



# DETALLES COLORES



Sin pigmentos



Gris oscuro



## SPOKO RAMP

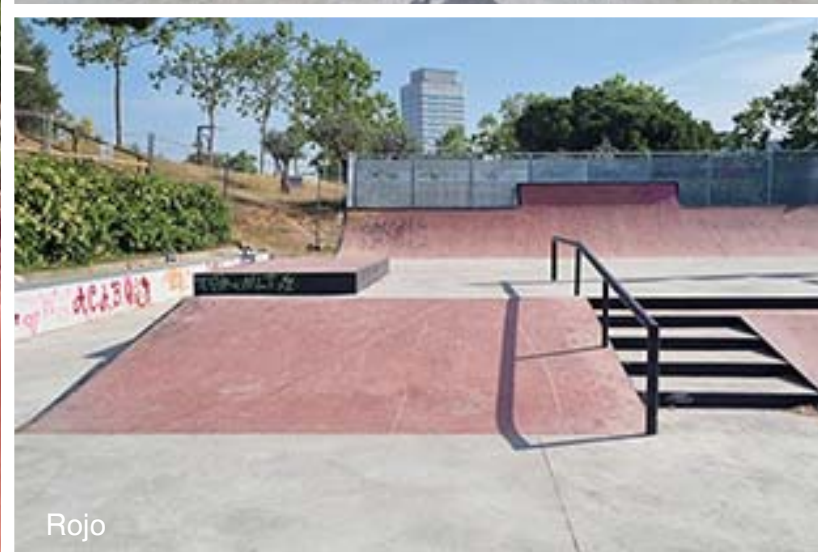

Rojo



Terracota



Utilizamos color en masa en la superficie de rodadura que resiste el desgaste por el uso y los rayos de sol.

El contraste de colores entre los elementos o cambios de plano aumenta la seguridad durante las acrobacias.

**Hormigón coloreado en masa.**

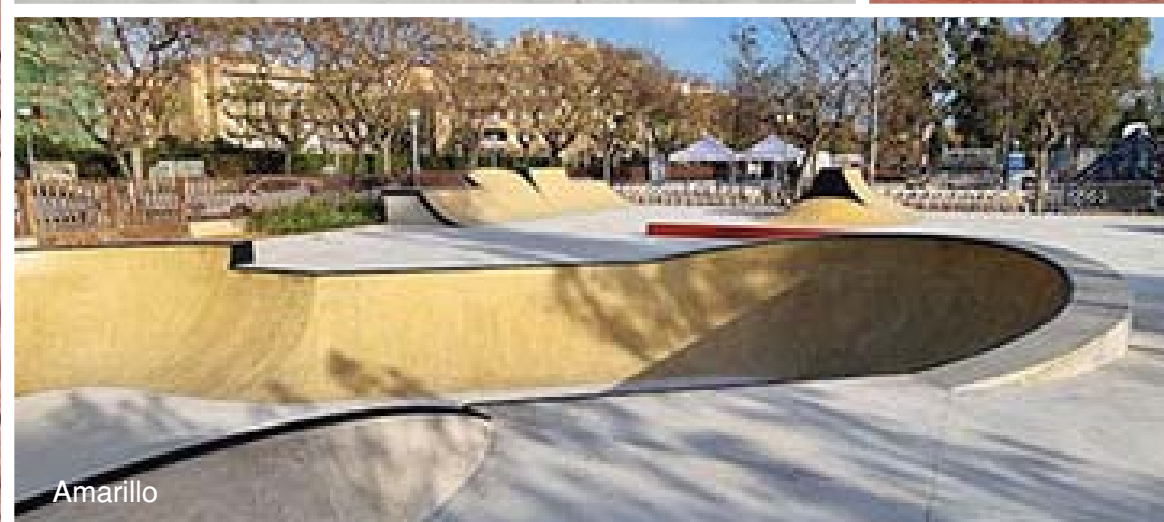

Amarillo



Verde



Rojo y gris oscuro

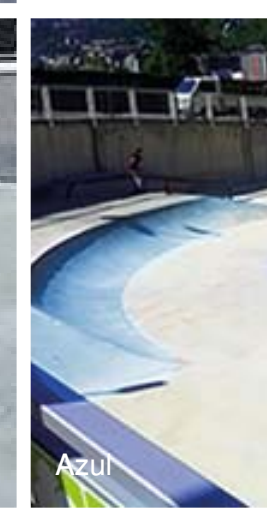

Azul



EXPERIENCIA PROFESIONAL  
DESDE 2005  
**+270**  
SKATEPARKS

SKATEPARKS A MEDIDA

CONSTRUCTORES DE SKATEPARKS



# DETALLES ACABADOS

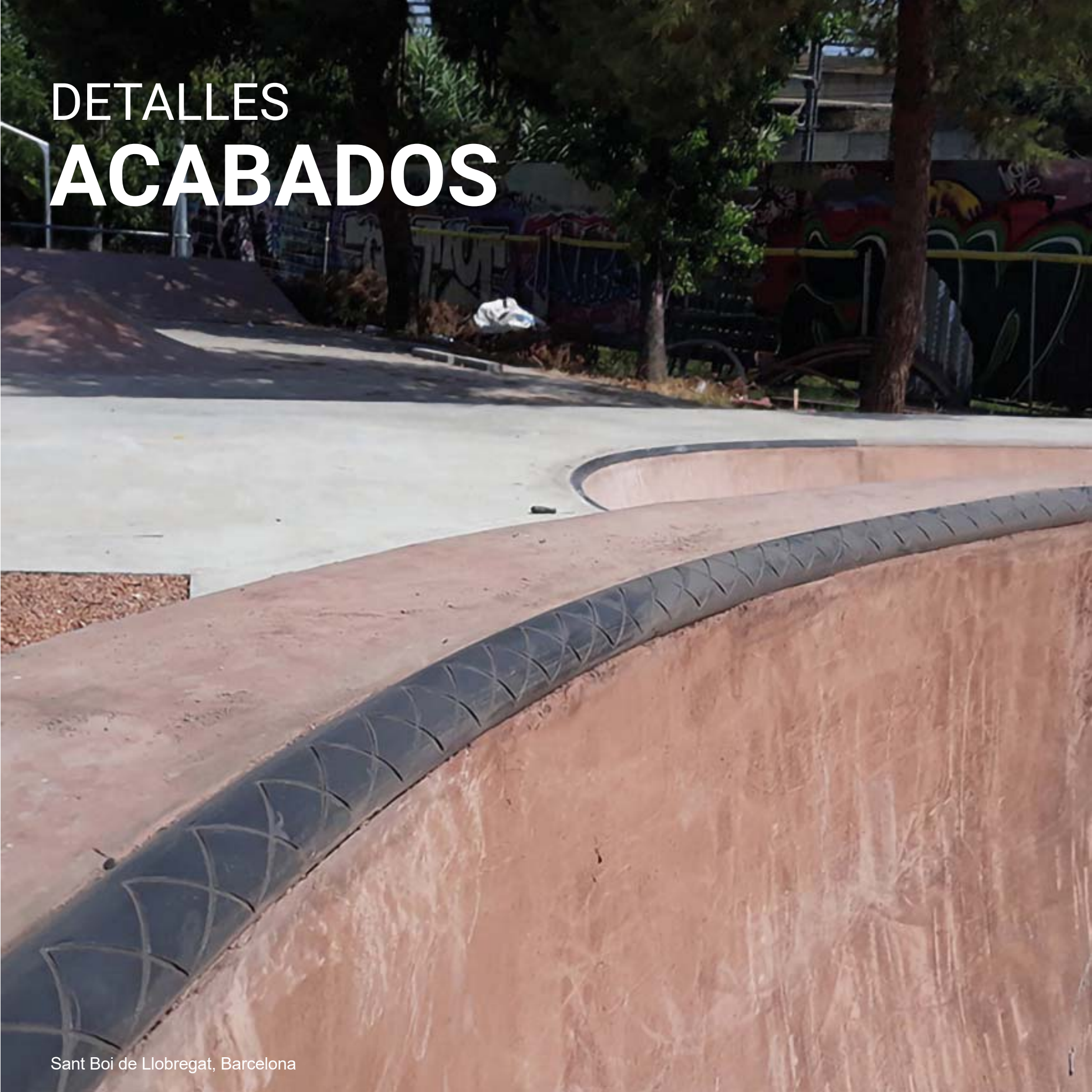

## SPOKO RAMP

En la construcción de los skateparks de hormigón se pueden combinar distintos materiales.

En la mayoría de los casos la superficie está formada por una capa de hormigón pulido, pero también podemos utilizar otro tipo de pavimento, como baldosas de granito u otro material, elementos prefabricados de mobiliario urbano, barandillas de acero y otro tipos de elementos que emulan el paisaje urbano.

Estas combinaciones de materiales y texturas proporcionan diferentes sensaciones a los usuarios durante la práctica deportiva y, a su vez, pueden mejorar la estética de la instalación y facilitar su integración en el entorno.

**Acabados personalizados.**

EXPERIENCIA  
PROFESIONAL



SKATEPARKS  
A MEDIDA



CONSTRUCTORES  
DE SKATEPARKS





# ELEMENTOS SINGULARES



Alp, Girona



EXPERIENCIA PROFESIONAL

SKATEPARKS A MEDIDA

CONSTRUCTORES DE SKATEPARKS

DESDE 2005

+270

SKATEPARKS





# DETALLES DE VALLAS



Rubí, Barcelona

EXPERIENCIA PROFESIONAL



SKATEPARKS A MEDIDA



CONSTRUCTORES DE SKATEPARKS



DESDE 2005  
+270  
SKATEPARKS



# DETALLES DE URBANIZACIÓN

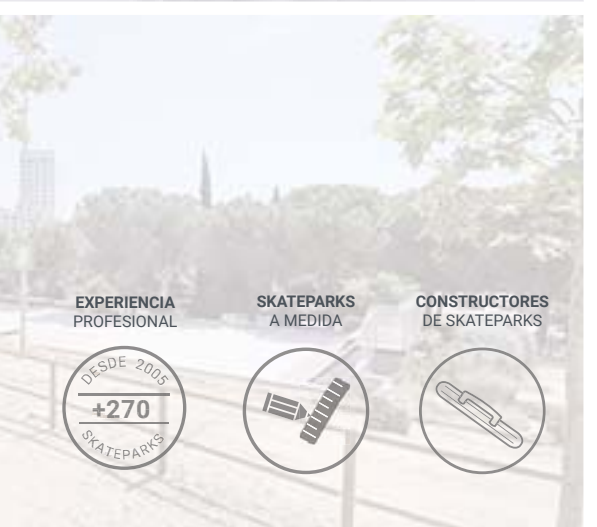

**SPOKO**RAMPS

EXPERIENCIA  
PROFESIONAL



SKATEPARKS  
A MEDIDA



CONSTRUCTORES  
DE SKATEPARKS





SKATEPARKS  
**REALIZADOS**

**SPOKO**RAMPS



**ZAMORA**

SUPERFICIE : 1975 m<sup>2</sup>

AÑO DE CONSTRUCCIÓN: 2024





**SPOKO**RAMPS

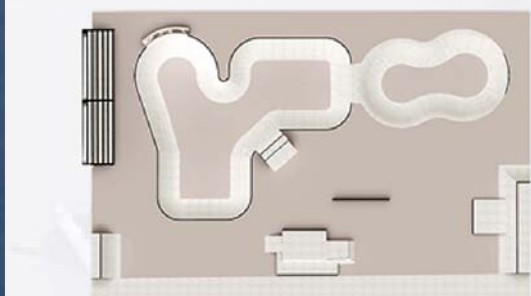

**UTEBO, ZARAGOZA**  
SUPERFICIE: 975 m<sup>2</sup>  
AÑO DE CONSTRUCCIÓN: 2024





**SPOKO**RAMPS

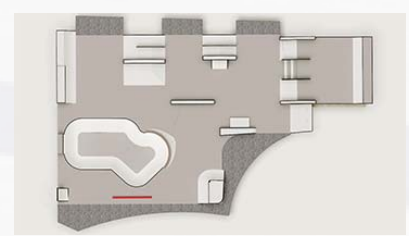

**SANT JOAN DESPÍ, BCN**  
SUPERFICIE : 1150 m<sup>2</sup>  
AÑO DE CONSTRUCCIÓN: 2023



**SPOKORAMPS**

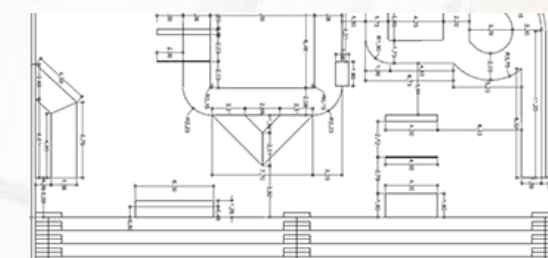

**EIBAR, GUIPUZCOA**  
SUPERFICIE: 800 m<sup>2</sup>  
AÑO DE CONSTRUCCIÓN: 2023



**SPOKO**RAMPS



**MANACOR, MALLORCA**  
SUPERFICIE: 640 m<sup>2</sup>  
AÑO DE CONSTRUCCIÓN: 2022



**SPOKO**RAMPS

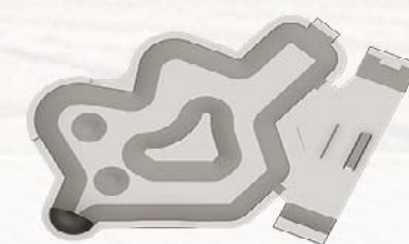

**ALP, GIRONA**  
SUPERFICIE: 600 m<sup>2</sup>  
AÑO DE CONSTRUCCIÓN: 2022



**SPOKO**RAMPS

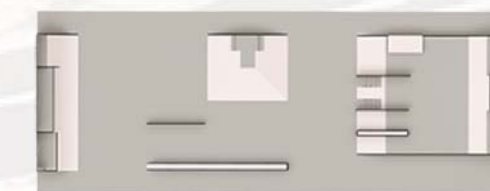

**SABADELL, BARCELONA**

SUPERFICIE: 565 m<sup>2</sup>

AÑO DE CONSTRUCCIÓN: 2022



**SPOKO**RAMPS

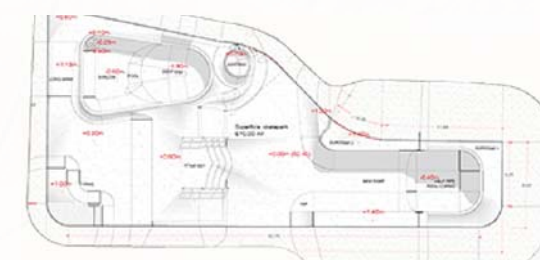

**GIRONA**

SUPERFICIE: 650 m<sup>2</sup>

AÑO DE CONSTRUCCIÓN: 2022





# SPOKO RAMP



**RUBÌ, BARCELONA**  
SUPERFICIE: 1360 m<sup>2</sup>  
AÑO DE CONSTRUCCIÓN: 2021





**SPOKO**RAMPS



**LUGO**  
SUPERFICIE : 835 m<sup>2</sup>  
AÑO DE CONSTRUCCIÓN: 2021





**SPOKORAMPS**

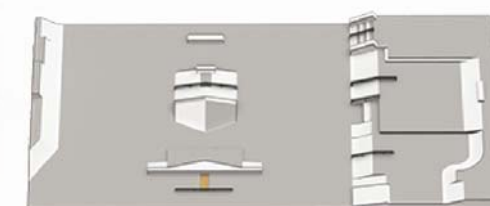

**CALVIÀ, MALLORCA.**

SUPERFICIE: 1500 m<sup>2</sup>

AÑO DE CONSTRUCCIÓN: 2020





# RELACIÓN DE PARQUES REALIZADOS

SKATEPARK EN CABEZÓN DE PISUERGA, VALLADOLID

SKATEPARK EN CORBERA DE LLOBREGAT, BARCELONA

SKATEPARK EN FORALLAC, GIRONA

BOWL EN DELTEBRE, TARRAGONA

SKATEPARK EN LEÓN

SKATEPARK EN UTEBO, SARAGOSSA

SKATEPARK EN LLOSETA, MALLORCA

SKATEPARK EN ESPLUGUES DE LLOBREGAT, BARCELONA

SKATEPARK EN SALLENT, BARCELONA

SKATEPARK EN SANT JOAN DESPÍ, BARCELONA

SKATEPARK EN ZAMORA

SKATEPARK CALAHORRA, LA RIOJA

SKATEPARK EN PALAMÓS, GIRONA

SKATEPARK EN REQUENA, VALÈNCIA

SKATEPARK EN SESTAO, BISCAIA

SKATEPARK EN TOLEDO

SKATEPARK EN VILOBÍ DEL PENEDÈS, BARCELONA

SKATEPARK EN SALOU, TARRAGONA

SKATEPARK EN BARRI SANT SALVADOR, TARRAGONA

SKATEPARK EN MÓRA LA NOVA, TARRAGONA

SKATEPARK EN OLEIROS, LA CORUNYA

SKATEPARK EN SEGORBE, CASTELLÓ

SKATEPARK EN CASTELLÓ D'EMPÚRIES, GIRONA

SKATEPARK EN SERRA, VALÈNCIA

SKATEPARK EN GIRONELLA, BARCELONA

SKATEPARK EN ALP, GIRONA

SKATEPARK EN BARRACAS, VALÈNCIA

REFORMA SKATEPARK SAN LÚCAR

DE BARRAMEDA, CÁDIZ

SKATEPARK EN GIRONA

SKATEPARK EN ARRÚBAL, LA RIOJA

SKATEPARK EN PARC CENTRAL DEL VALLÈS, BARCELONA

SKATEPARK EN SABADELL, BARCELONA

SKATEPARK EN LUGO

SKATEPARK EN MANACOR, MALLORCA

SKATEPARK EN CEDEIRA, LA CORUNYA

SKATEPARK EN ALSASUA, NAVARRA

AMPLIACIÓN DEL SKATEPARK EN 'OLOT, GIRONA

SKATEPARK EN EL PALOMAR, CASTELLÓ

SKATEPARK EN LLIÇÀ DE VALL, BARCELONA

SKATEPARK EN SANTA MARGARIDA

Y ELS MONJOS, BARCELONA

SKATEPARK EN VILANOVA DEL CAMÍ, BARCELONA

SKATEPARK EN MELILLA

SKATEPARK EN SEVILLA LA NUEVA, MADRID

SKATEPARK EN LA GRANADA, BARCELONA

SKATEPARK EN POLINYÀ, BARCELONA

SKATEPARK EN RIBABELLOSA, ÁLAVA

SKATEPARK EN VIC, BARCELONA

SKATEPARK EN L'HOSPITALET, BARRI

GORNAL, BARCELONA

SKATEPARK EN GALATZÓ, CALVIÀ, MALLORCA

SKATEPARK EN CUNIT, TARRAGONA

AMPLIACIÓ DEL SKATEPARK EN RUBÍ, BARCELONA

SKATEPARK EN SANT CUGAT SESGARIGUES, BARCELONA

SKATEPARK EN PARC DELS PINETONS,

RIPOLLET, BARCELONA

SKATEPARK EN PARC DE LA SERRADORA, ANDORRA

SKATEPARK EN CASTELLÓ D'EMPÚRIES,

AMPURIABRAVA, GIRONA

SKATEPARK EN MONT-ROIG DEL CAMP, TARRAGONA

SKATEPARK EN PALAU-SOLITÀ Y

PLEGAMANS, BARCELONA

SKATEPARK EN LES CABANYES, BARCELONA

SKATEPARK EN RIVAS VACIAMADRID, MADRID

REFORMA SKATEPARK EN RIBES, SANT

PERE DE RIBES, BARCELONA

AMPLIACIÓN DEL SKATEPARK DE

MASQUEFA, BARCELONA

BOWL AMPLIACIÓN DEL SKATEPARK EN

LES FRANQUESES, BARCELONA

REFORMA SKATEPARK EN BAKIO, BISCAIA

SKATEPARK EN LA MÚNIA DE CASTELLVÍ, BARCELONA

SKATEPARK EN SANT BOI DE LLOBREGAT, BARCELONA

SKATEPARK EN BANYOLES, GIRONA

SKATEPARK EN CALDES DE MONTBUI, BARCELONA

SKATEPARK EN COLMENAR VIEJO, MADRID

SKATEPARK EN LLIÇÀ DE MUNT, BARCELONA

REFORMA Y AMPLIACIÓN DEL SKATEPARK

EN FELANITX, MALLORCA

AMPLIACIÓN DEL SKATEPARK EN MOLLERUSSA, LLEIDA

SKATEPARK EN POLIESPORTIU D'INCA, MALLORCA

SKATEPARK EN MUTXAMEL, ALACANT

SKATEPARK EN CORNELLÀ, BARCELONA

SKATEPARK EN SUBIRATS, BARCELONA

SKATEPARK EN SANT ANDREU DE

LA BARCA, BARCELONA

SKATEPARK EN PARQUE LINEAL

DEL MANZANARES, MADRID

SKATEPARK EN MASQUEFA, BARCELONA

AMPLIACIÓN DEL SKATEPARK PAU

CASALS, EL MASNOU, BARCELONA

AMPLIACIÓN DEL SKATEPARK EN CERVERA, LLEIDA

SKATEPARK EN PARETS DEL VALLÈS, BARCELONA

SKATEPARK EN MOLÍNS DE REI, BARCELONA

AMPLIACIÓN SKATEPARK EN SANT FOST

DE CAMPSENTELLES, BARCELONA

SKATEPARK EN MANCOR DE LA VALL, BARCELONA

SKATEPARK EN PINAR DE ANTEQUERA, VALLADOLID

SKATEPARK EN SA POBLA, MALLORCA

SKATEPARK EN CALATAYUD, SARAGOSSA

SKATEPARK DE VALLS, TARRAGONA

SKATEPARK EN L'HOSPITALET DEL INFANT, TARRAGONA

SKATEPLAZA EN ANDARAX, ALMERÍA

SKATEPARK EN CAN SANT JOAN, RUBÍ, BARCELONA

SKATEPARK PLATJA D'ARO, GIRONA

SKATEPARK EN SANT CELONI, BARCELONA

SKATEPARK EN TARIFA, CÁDIZ

SKATEPARK EN ALMERÍA

SKATEPARK EN SA RIERA, MALLORCA





# SPOKORAMPS

[WWW.SPOKORAMPS.COM](http://WWW.SPOKORAMPS.COM)

CALLE COBALT, 82 · 08907 · HOSPITALET DE LLOBREGAT · BARCELONA · ☎(+34) 933 09 29 92 · ✉[INFO@SPOKORAMPS.COM](mailto:INFO@SPOKORAMPS.COM)